

Aire Acondicionado

uso y cuidados

Introducción.....	2	Cuidados y limpieza.....	20
Instrucciones importantes sobre seguridad....	3	Consejos de ahorro energético.....	20
Sonidos normales.....	12	Antes de llamar.....	21
Funciones de su aparato de aire acondicionado....	13	Limitado Garantía Principal Del Aparato...	23
Instrucciones de operación.....	14		

2

INTRODUCCIÓN

Bienvenido a nuestra *familia*

¡Gracias por llevar Frigidaire a su hogar! Vemos su compra como el principio de una gran relación juntos.

Este manual es su recurso para usar y cuidar del producto. Léalo antes de usar el aparato. Guárdelo a mano para consultarlo rápidamente. Si alguna vez no parece correcto, la sección de resolución de problemas le ayudará con los problemas comunes. Preguntas frecuentes, consejos y videos útiles, productos de limpieza y accesorios de hogar y cocina están disponibles en www.frigidaire.com.

¡Estamos aquí para usted! Visite nuestro sitio web, chatee con un agente o llámenos si necesita ayuda. Tal vez podemos ayudarlo a evitar una visita del servicio técnico.

Si necesita la ayuda del servicio técnico, podemos iniciarlo para usted.

¡Vamos a hacerlo oficial! Asegúrese de registrar su producto.

Guarde su información de producto aquí para poder encontrarla fácilmente.

Número de modelo _____

Número de serie _____

Fecha de compra _____

INSTRUCCIONES IMPORTANTES SOBRE SEGURIDAD



PRECAUCIÓN

Por su seguridad

No almacene gasolina ni otros líquidos o vapores inflamables alrededor de este u otro aparato eléctrico. Lea las etiquetas del producto sobre inflamabilidad y otras advertencias.



PRECAUCIÓN

Prevenga accidentes

Para reducir el riesgo de incendio, choque eléctrico o lesiones al operar su aparato de aire acondicionado, siga unas instrucciones básicas entre las que se encuentran:

- Asegúrese de que la toma eléctrica es adecuada para el modelo que ha escogido. Esta información puede encontrarse en la placa de serie, que está localizada en el interior de la carcasa y detrás de la rejilla.
- Si el aparato de aire acondicionado va a ser instalado en una ventana, probablemente necesitará limpiar antes ambas caras del cristal. Si la ventana es de triple rail con un panel apantallado, remueva éste completamente antes de realizar la instalación.
- Asegúrese de que el aparato de aire acondicionado ha sido instalado firme y correctamente de acuerdo a las instrucciones de montaje provistas con este manual. Guarde este manual y las instrucciones de montaje para un posible uso en el futuro a la hora de remover o reinstalar el equipo.
- Cuando manipule el aparato de aire acondicionado, tenga cuidado para evitar producirse cortes con las aletas metálicas afiladas de la parte delantera y trasera.



PRECAUCIÓN

Información eléctrica

Las especificaciones eléctricas completas de su nuevo aparato de aire acondicionado están expresadas en la placa de serie. Consulte estas especificaciones cuando chequee los requisitos eléctricos.

- Asegúrese de que el aparato de aire acondicionado queda adecuadamente conectado a tierra. Para minimizar el riesgo de choque eléctrico e incendio es importante una polarización adecuada.

El cable de corriente está equipado con un enchufe polarizado de tres clavijas para protección contra choques eléctricos.

- Su aparato de aire acondicionado debe conectarse a un tomacorrientes adecuadamente polarizado. Si el tomacorrientes que pretende utilizar no está adecuadamente polarizado o protegido por un fusible retardante o cortacorrientes, consiga que un electricista cualificado le instale un tomacorrientes adecuado.
- No ponga en marcha el aparato de aire acondicionado sin la cubierta protectora exterior en su sitio. Esto podría provocar daños mecánicos en el interior del aparato.
- **No utilice un cable alargador o adaptador de tomacorrientes.**



WARNING

Avoid fire hazard or electric shock. Do not use an extension cord or an adaptor plug. Do not remove any prong from the power cord.

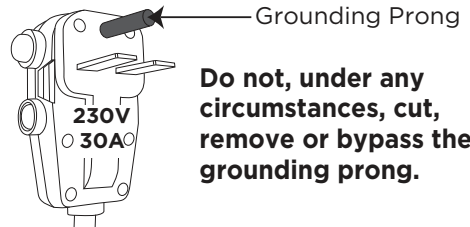
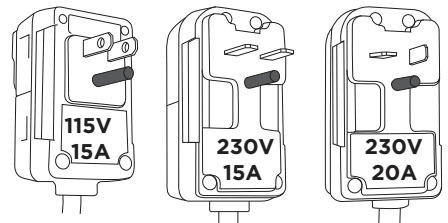

Do not, under any circumstances, cut, remove or bypass the grounding prong.

**ATENCIÓN:**

El cable de corriente provisto con este aparato contiene un dispositivo cortacorrente diseñado para reducir el riesgo de incendio.

Por favor, consulte la sección 'Operación del dispositivo cortacorrente' para obtener más detalles.

En caso de que el cable provisto resulte dañado, no podrá ser reparado. Deberá ser reemplazado por un cable del fabricante.

**PRECAUCIONES DE SEGURIDAD****PELIGRO! Evite Lesiones Serias o Muerte**

- Este acondicionador de aire no contiene partes con service de usuario. Siempre llame un service autorizado Electrolux para las reparaciones.
- No inserte ni coloque los dedos u objetos en el área de descarga del aire en el frente de la unidad.
- No inicie ni detenga el acondicionador de aire desenchufando el cable o apagando la potencia de la caja eléctrica.
- No corte ni dañe el cable.
- Si el cable está dañado solo lo debe reemplazar un service autorizado Electrolux.
- En el caso de mal funcionamiento (chispazos, olor a quemado, etc.) detenga inmediatamente la operación, desconecte el cable y llame un service autorizado Electrolux.
- No opere el acondicionador de aire con las manos mojadas.
- No tire del cable.
- No beba agua que haya drenado del acondicionador de aire.

**PRECAUCIONES DE SEGURIDAD****ADVERTENCIA! Evite lesiones o daño a la unidad u otros objetos de su propiedad**

- Asegúrese de que exista una ventilación conforme a las instrucciones de instalación.

- No dirija el flujo de aire hacia la estufa hogar u otras fuentes de calor ya que esto podría causar llamaradas o hacer que las unidades operen excesivamente.
- No se suba ni coloque objetos sobre la parte exterior de la unidad.
- No cuelgue objetos de la unidad.
- No coloque recipientes con líquidos sobre la unidad.
- Apague el acondicionador de aire en la fuente de potencia cuando no será usado por un período de tiempo prolongado.
- Periódicamente chequee el estado de los accesorios de instalación de la unidad para verificar que no haya daños.
- No aplique presión fuerte a aletas del radiador de la unidad.
- Cuando opere la unidad verifique que los filtros de aire estén en su lugar.
- No bloquee ni cubra la rejilla de entrada, el área de descarga ni los puertos de salida.
- Asegúrese que todo equipo eléctrico/electrónico esté al menos a una yarda (0,914m) de la unidad.
- No use ni almacene gases inflamables cerca de la unidad.
- No toque las piezas de metal de la unidad cuando quite el filtro. Podrían ocurrir lesiones al manipular los bordes de metal afilados.
- No use agua para limpiar el aire acondicionado por dentro. La exposición al agua puede destruir el aislamiento, provocando posibles descargas eléctricas.
- Cuando limpie la unidad, asegúrese primeramente de que la electricidad y el disyuntor estén apagados.

**ADVERTENCIA**

- El uso de este aparato no está dirigido a personas (incluido niños) con capacidades mentales, sensoriales o físicas reducidas, con falta de conocimientos, a no ser que se les haya proporcionado supervisión o instrucción en relación al uso del aparato por una persona responsable de la seguridad.
- Se debería supervisar a los niños para asegurar que no juegan con el aparato.

- Si el cable de alimentación está dañado, debe ser sustituido por el fabricante, su agente de servicio o una persona cualificada para evitar riesgos.
- Se debe instalar el aparato según las regulaciones de cableado nacionales.

LEA ESTA SECCIÓN ANTES DE INTENTAR PONER EN FUNCIONAMIENTO EL APARATO DE AIRE ACONDICIONADO.

La unidad debe quedar instalada una hora antes de operarla.

Operación del dispositivo cortacorriente

El cable de corriente contiene un dispositivo cortacorriente que detecta daños en el cable. Para comprobar su cable de corriente haga lo siguiente:

1. Enchufe el aparato de aire acondicionado.
2. El cable de corriente tiene DOS botones en el enchufe. Presione el botón TEST. Percibirá un sonido al tiempo que el botón RESET sale hacia fuera.
3. Presione el botón RESET. De nuevo percibirá un sonido al encajar el botón en su lugar.
4. El cable de corriente estará en este momento suministrando electricidad a la unidad. (Esto se indica además con un piloto en el enchufe).

Conéctelo al tomacorrientes y presione RESET

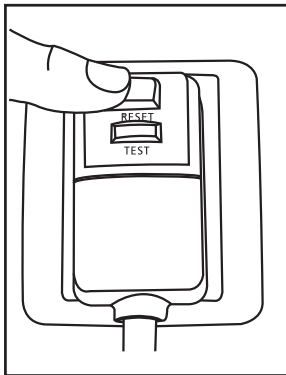

ATENCIÓN:

- No use este dispositivo para encender y apagar la unidad.
- Asegúrese siempre de que el botón RESET está presionado antes de operar el aparato.
- El cable de corriente debe ser reemplazado si falla el reseteado ya sea al presionar el botón TEST o si no puede ser reseteado. Deberá obtener uno nuevo del fabricante del producto.
- Si el cable de corriente resulta dañado, NO PODRÁ ser reparado. DEBE ser reemplazado por otro obtenido del fabricante del producto.



PRECAUCIÓN

AVISO PARA REFRIGERANTE INFLAMABLE

- El mantenimiento debe realizarse solamente según lo recomendado por el fabricante del equipo. El mantenimiento y la reparación que requiera asistencia de personal cualificado deben ser llevados a cabo bajo la supervisión de personas competentes en el uso de refrigerantes inflamables.
- NO modificar la longitud del cable de alimentación, ni utilizar un cable de extensión para encender la unidad.
- NO compartir una tomacorriente única con otros aparatos eléctricos. El uso indebido de la fuente de alimentación puede causar un incendio o una descarga eléctrica.
- Siga las instrucciones detenidamente para manipular, instalar, limpiar o mantener el aire acondicionado para evitar cualquier peligro o daño.
- Se utiliza refrigerante R32 inflamable con el aire acondicionado. Al mantener o desechar el aire acondicionado, el refrigerante (R32) se debe recuperar adecuadamente, y no se debe verter al aire directamente.
- Se debe cumplir con las regulaciones de gas nacional.
- Mantenga las aberturas de ventilación libres de cualquier obstrucción.
- Se debe guardar este aparato para prevenir que se produzca algún daño mecánico.
- Un aviso de que el aparato debe guardarse

en una área bien ventilada donde el tamaño de la habitación corresponda con el área de la habitación especificada para la operación.

- Cualquier persona que está implicada en trabajar o manipular un circuito de refrigerante debería tener un certificado válido actualizado de una autoridad de evaluación acreditada por la industria, que autorice su competencia para manipular refrigerantes de manera segura de acuerdo con las características de evaluación reconocidas dentro de la industria.

Ejemplos de estos procedimientos de funcionamiento son:

- romper el circuito de refrigeración.
- abrir los componentes sellados.
- abrir los recintos ventilados.
- Ningún fuego abierto o dispositivo como un interruptor que pueda generar chispas/cebado, se debe colocar cerca del aire acondicionado para evitar provocar el encendido del refrigerante inflamable utilizado. Siga las instrucciones detenidamente para guardar o mantener el aire acondicionado para evitar que se produzca cu alquier daño mecánico.
- No utilice ningún medio para acelerar el proceso de descongelación o para limpiar, que no sea el recomendado por el fabricante.
- Este aparato debe ser guardado en una habitación que no tenga continuamente fuentes de ignición en funcionamiento (por ejemplo: llamas abiertas, un aparato que funcione con gas) y focos de ignición (por ejemplo: un calentador eléctrico en funcionamiento) cerca del aparato.
- No perforar o quemar.
- Tenga en cuenta que los refrigerantes puede que no tengan ningún olor.

1. Transporte del equipo que contiene refrigerantes inflamables.

Ver las regulaciones de transporte.

2. Marcar los equipos usando señales.

Ver las regulaciones locales.

3. Desechar el equipo usando refrigerantes inflamables.

Ver las regulaciones nacionales.

4. Almacenamiento de equipos y/o aparatos.

El almacenamiento del equipo debe

realizarse de acuerdo con las instrucciones del fabricante.

5. Almacenamiento del equipo (sin vender) empaquetado.

La protección del paquete de almacenamiento debe ponerse de modo que los daños mecánicos dentro del equipo no provoquen fugas de la carga refrigerante. El número máximo de piezas del equipo permitidas para guardar juntas será determinado por las regulaciones locales.

6. Información de mantenimiento.

a) Controles en la zona

Antes de iniciar el trabajo en los sistemas que contienen refrigerantes inflamables, hay que realizar controles de seguridad para garantizar que haya menos riesgos de inflamación. Para reparar el sistema de refrigeración, se deben cumplir las siguientes precauciones antes de llevar a cabo trabajos en el sistema.

b) Procedimiento de trabajo

El trabajo debe llevarse a cabo con un procedimiento controlado para minimizar el riesgo de que haya gas o vapor inflamable mientras se lleva a cabo el trabajo.

c) Zona de trabajo general

Todo el personal de mantenimiento y de las otras personas que trabajan en la zona local deben recibir formación sobre el trabajo que se realiza. Se debe evitar trabajar en espacios cerrados. Se debe seccionar el área alrededor de los espacios de trabajo. Asegúrese de que las condiciones dentro del área sean seguras para el control de material inflamable.

d) Comprobar si hay refrigerante

Se debe comprobar el área con un detector de refrigeración adecuado antes y durante el trabajo para que el técnico esté seguro de si hay algún ambiente que sea potencialmente inflamable. Hay que asegurarse de que el equipo de detección de fugas sea adecuado para usar con refrigerantes inflamables, por ejemplo, no espumoso, sellado adecuadamente de manera segura.

e) Presencia de un extintor de incendios

Si hay que realizar algún trabajo en caliente en el equipo de refrigeración o en cualquier parte asociada, debe haber el equipo de

extinción de incendios disponible cerca. Hay que tener un extintor de incendios de CO₂ o de polvo en seco junto a la zona de carga.

f) Sin fuentes de ignición

Ninguna persona que realice trabajos que tengan que ver con un sistema de refrigeración en el que se exponga alguna tubería que contenga o haya contenido refrigerante inflamable deberá utilizar fuentes de ignición que puedan suponer de algún modo un riesgo de incendio o explosión. Todas las fuentes de ignición posibles, como un cigarro encendido, deben mantenerse a una distancia lo suficientemente lejos del lugar de instalación, reparación, extracción y eliminación, durante el período en que el refrigerante inflamable pueda ser liberado al espacio circundante. Antes de iniciar el trabajo, hay que revisar la zona alrededor del equipo para asegurarse de que no hay riesgos de ignición ni ningún otro peligro inflamable. Se deberá poner señales de «Prohibido fumar».

g) Zona ventilada

Asegúrese de que el área está abierta o de que está adecuadamente ventilada antes de entrar en el sistema o realizar cualquier trabajo en caliente. Un grado de ventilación debe continuar durante el período en que se lleva a cabo el trabajo. La ventilación dispersará de manera segura cualquier refrigerante y lo expulsará en la atmósfera.

h) Comprobaciones del equipo refrigerante

Cuando se cambien los componentes eléctricos, deberán ser aptos para el fin y la especificación correcta. Se deben seguir siempre las directrices de servicio y mantenimiento del fabricante. Si tiene alguna duda consulte el departamento técnico del fabricante para recibir ayuda. Hay que realizar las siguientes comprobaciones para las instalaciones usando refrigerantes inflamables: La carga de refrigerante debe establecerse según el tamaño de la habitación en la que se instalan las piezas que contienen refrigerante. La maquinaria de ventilación y las salidas deben funcionar adecuadamente y no deben estar obstruidas. Si se utiliza un circuito de refrigeración indirecto, se debe verificar la presencia de refrigerante en el circuito secundario. Las marcas en el equipo

deben quedar visibles y legibles en todo momento. Hay que corregir las marcas y las señales que sean ilegibles. La tubería o los componentes de refrigeración deben instalarse en una posición en la que sea poco probable que queden expuestos a cualquier sustancia que pueda corroer los componentes que contienen refrigerante, a no ser que los componentes estén contruidos con materiales que son inherentemente resistentes a la corrosión o que estén protegidos de manera adecuada contra la corrosión.

i) Comprobaciones de los dispositivos eléctricos

La reparación y el mantenimiento de los componentes eléctricos debería incluir las comprobaciones de seguridad iniciales y los procedimientos de inspección de los componentes. Si hay algún fallo que puede comprometer la seguridad, no debe conectarse ningún suministro eléctrico al circuito hasta que se solucione. Si no se puede corregir el fallo inmediatamente pero es necesario continuar con la operación, se debe usar una solución temporal adecuada. Hay que informar de esto al propietario del equipo para que todas las partes estén informadas. Las comprobaciones de seguridad iniciales deben incluir: Que los capacitores estén descargados; esto se debe hacer de manera segura para evitar que salga alguna chispa. Que no haya cables ni componentes eléctricos expuestos durante la carga, recuperación o purga del sistema. Que hay continuidad de la unión a tierra.

7. Reparaciones a los componentes sellados

a) Todos los suministros eléctricos deben desconectarse del equipo en el que se está trabajando durante las reparaciones de los componentes sellados antes de retirar las cubiertas selladas, etc. Si es totalmente necesario tener un suministro eléctrico al equipo mientras se realizan los servicios de mantenimiento, se debe colocar algún modo de detección de fugas en funcionamiento permanente en el punto más crítico para que pueda avisar si se produce alguna situación potencialmente peligrosa.

b) Se debe prestar especial atención para asegurar que al trabajar en los

componentes eléctricos, la carcasa no se vea afectada y que el nivel de protección sea el adecuado. Esto debe incluir los daños a los cables, si hay un número excesivo de conexiones, terminales que no sean las originales, si ha habido algún daño a los sellos, ajustes incorrectos de cables, etc. Asegúrese de que el aparato esté montado de manera segura.

Asegúrese de que los sellos o los materiales de sellado no se hayan degradado hasta el punto de evitar que entren en ambientes inflamables. Se debe realizar el reemplazo de las piezas de acuerdo a las especificaciones del fabricante.

NOTA: El uso de silicona sellante debe inhibir la efectividad de algunos tipos de equipos de detección de fugas. Los componentes que son intrínsecamente seguros no deben estar aislados antes de trabajar con ellos.

8. Reparación de los componentes intrínsecamente seguros

No aplique ninguna carga inductiva o capacitiva permanente al circuito sin asegurarse de que esto no excede el voltaje y la corriente permitidos para el equipo que está utilizando. Los componentes intrínsecamente seguros son los únicos tipos en los que se puede trabajar en entornos que pueden ser inflamables. El aparato de prueba debe tener la potencia correcta. Reemplace los componentes solo con las partes especificadas por el fabricante. Las otras partes pueden resultar en la ignición del refrigerante en el ambiente debido a la fuga.

9. Cableado

Compruebe que el cableado no esté sujeto a ningún desgaste, corrosión, presión excesiva, vibración, bordes afilados o cualquier efecto medioambiental adverso. La comprobación también debe tener en cuenta los efectos del paso del tiempo o la vibración continua de las fuentes como compresores o ventiladores.

10. Detección de refrigerantes inflamables

Bajo ninguna circunstancia las fuentes potenciales de ignición deben usarse para buscar o detectar fugas de refrigerante. No se debe usar una antorcha de haluro (o cualquier otro detector que use una flama descubierta).

Los siguientes métodos de detección de fugas se consideran aceptables para los sistemas que contienen refrigerantes inflamables. Se deben usar detectores de fugas electrónicos para detectar fugas de refrigerante inflamable, pero puede que la sensibilidad no sea adecuada o pueden necesitar una nueva calibración. (El equipo de detección debe ser calibrado en una área libre de refrigerante.) Asegúrese de que el detector no sea una fuente potencial de ignición y de que sea adecuado para el refrigerante usado. El equipo de detección de fugas debe ser reconfigurado en un porcentaje del LFL del refrigerante y debe ser calibrado con el refrigerante usado, y la cantidad adecuada de gas (el 25 % como máximo). Los fluidos de detección de fugas también son adecuados para usarlos con la mayoría de refrigerantes pero el uso de detergentes que contengan cloro deben ser evitados ya que el cloro puede reaccionar con el refrigerante y corroer las tuberías de cobre. Si se sospecha que hay alguna fuga, todas las flamas descubiertas deben ser eliminadas/apagadas. Si encuentra una fuga de refrigerante que requiera utilizar el procedimiento de soldadura, todo el refrigerante debe recuperarse del sistema o aislarse (cerrando las válvulas) en una parte del sistema remoto de la fuga. Se debe realizar la eliminación del refrigerante siguiendo las indicaciones de eliminación y evacuación.

11. Eliminación y evacuación

Al entrar en el circuito de refrigerante para realizar reparaciones, o para cualquier otro fin, se deben seguir los procedimientos convencionales. Sin embargo, para los refrigerantes inflamables es importante que se sigan las mejores prácticas, ya que hay que tener en cuenta que se puede inflamar. Deben seguirse los siguientes procedimientos:

- a) Eliminación de manera segura del refrigerante siguiendo las normativas locales y nacionales.
- b) Purgar el circuito con gas inerte.
- c) Evacuación (opcional para A2L).
- d) Purgar con gas inerte (opcional para A2L).
- e) Abrir el circuito cortando o soldando.

Se debe recuperar la carga del refrigerante en los cilindros de recuperación correctos si

no se permite la ventilación por los códigos nacionales y locales. Para los electrodomésticos que contienen refrigerantes inflamables, se debe purgar el sistema con nitrógeno sin oxígeno para que el aparato sea seguro de refrigerantes inflamables. Puede que haya que repetir este proceso varias veces. No se debe usar aire comprimido u oxígeno para purgar los sistemas refrigerantes. Para aparatos que contengan refrigerantes inflamables, se conseguirá la purga de refrigerantes rompiendo el vacío en el sistema con nitrógeno libre de oxígeno y continuando el llenado hasta que se alcance la presión de trabajo, luego deberá regular la presión a la atmósfera y finalmente bajando al vacío (opcional para A2L). Se debe repetir este proceso hasta que no haya refrigerante en el sistema (opcional para A2L). Cuando se utilice la carga final de nitrógeno libre de oxígeno, el sistema deberá regular la presión para que esté a presión atmosférica y permitir que se pueda realizar el trabajo. Para garantizar que la salida de la bomba de vacío no está cerrado para ninguna fuente de ignición potencial y que hay un sistema de ventilación disponible.

12. Procesamientos de carga

Además de los procedimientos de carga convencionales, se deben seguir los siguientes requisitos. Hay que asegurarse de que no se produzca la contaminación por diferentes refrigerantes cuando se usa un equipo de carga. Los tubos o mangueras deben ser tan cortos como sea posible para minimizar la cantidad de refrigerante que hay en ellos. Los cilindros deben estar en la posición adecuada según las instrucciones. Hay que asegurarse de que el sistema de refrigeración esté conectado a tierra antes de cargar el sistema con refrigerante. Etiquete el sistema cuando la carga esté completa (si no lo está ya). Hay que vigilar que no se llene demasiado el sistema de refrigeración. Antes de recargar el sistema debe probarse la presión con OFN. Se debe hacer una prueba de las fugas del sistema una vez haya sido cargado pero antes de ponerlo en marcha. Se debe realizar una prueba de fugas antes de dejar el sitio.

13. Retirada de servicio

Antes de llevar a cabo este procedimiento,

es esencial que el técnico esté totalmente familiarizado con el equipo y todos sus detalles. Es una buena práctica recomendada que todos los refrigerantes se recuperen de manera segura. Antes de realizar la tarea, se tomará una muestra de aceite y refrigerante por si hay que realizar un análisis antes de la reutilización del refrigerante recuperado. Es esencial que la corriente eléctrica esté disponible antes de empezar la tarea.

- a) Familiarícese con el equipo y su funcionamiento.
- b) Aislar el sistema eléctrico.
- c) Antes de intentar el procedimiento asegúrese de que: En caso de ser necesario hay un equipo de manipulación mecánica disponible para manipular cilindros de refrigerante. Todo el equipo de protección personal está disponible y debe utilizarse correctamente. El proceso de recuperación debe ser supervisado en todo momento por una persona competente. Los equipos y cilindros de recuperación deben ajustarse a las normas correspondientes.
- d) Bombear el sistema de refrigerante, si es posible.
- e) Si no es posible aspirarlo, use un colector para que el refrigerante pueda eliminarse de varias partes del sistema.
- f) Asegúrese de que el cilindro se encuentre en la balanza antes de que se realice el proceso de recuperación.
- g) Inicie la máquina de recuperación y opere siguiendo las instrucciones.
- h) No llene demasiado los cilindros. (No deben tener más del 80 % de su volumen de carga líquida).
- i) No exceda la presión de trabajo máxima del cilindro, incluso si es temporalmente.
- j) Cuando se hayan llenado los cilindros correctamente y se haya completado el proceso, asegúrese que los cilindros y el equipo son eliminados del lugar pronto y que todas las válvulas son aisladas y el equipo cerrado.
- k) No se debe cargar el refrigerante recuperado en otro sistema de refrigeración a no ser que haya sido limpiado y comprobado.

14. Etiquetado

Se debe etiquetar el equipo indicando que

ha sido retirado del servicio y vaciado de refrigerante. Se debe añadir la fecha y firmar la etiqueta. Asegúrese de que haya etiquetas en el equipo que indiquen que el equipo contiene refrigerante inflamable.

15. Recuperación

Al eliminar refrigerante del sistema, ya sea para llevar a cabo el mantenimiento o retirarlo del servicio, se recomienda que todos los refrigerantes se eliminen de manera segura. Al transferir el refrigerante en los cilindros, asegúrese de que solo se utilizan cilindros de recuperación de refrigerante adecuados. Asegúrese de que el número correcto de cilindros para mantener la carga total del sistema está disponible. Todos los sistemas a usar están designados para la recuperación de refrigerante y etiquetados para ese refrigerante (por ejemplo, cilindros especiales para la recuperación del refrigerante). Los cilindros deben estar completos y tener la válvula de alivio de presión y las válvulas de cierre funcionando correctamente. Hay que vaciar los cilindros de recuperación y, si es posible, se deben enfriar antes de recuperarlos.

El equipo de recuperación deberá estar en buen estado de funcionamiento y contar con un conjunto de instrucciones sobre el equipo y deberá ser adecuado para la recuperación de refrigerantes inflamables. Además, deberá disponerse de un juego de balanzas calibradas y en buen estado de funcionamiento. Las mangueras deben estar completas con acoplamientos de desconexión sin fugas y en buen estado.

Antes de usar la máquina de recuperación, compruebe que su estado sea el correcto, que haya recibido el mantenimiento adecuado y que todos los componentes eléctricos asociados estén sellados para evitar que se produzca una ignición en caso de que salga refrigerante. Consulte con el fabricante si tiene alguna duda. Hay que devolver el refrigerante recuperado al proveedor de refrigerante en el cilindro de recuperación adecuado y debe tramitarse la Nota de Transferencia de Residuos adecuadas. No mezcle los refrigerantes en las unidades de recuperación y especialmente no en los cilindros. Si se tiene intención de quitar los compresores o el aceite de los compresores, asegúrese de que hayan sido vaciados a un nivel aceptable para garantizar que no quede refrigerante inflamable dentro del lubricante. Se debe llevar a cabo el proceso de evacuación antes de devolver el compresor a los proveedores. Se debe usar solamente el calentamiento eléctrico al cuerpo del compresor para acelerar este proceso. Se debe drenar el aceite del sistema de manera segura.

Los aparatos no conectados a conductos que contienen refrigerantes A2L con las aberturas de suministro y retorno de aire en el espacio acondicionado pueden tener el cuerpo del aparato instalado en zonas abiertas, como por ejemplo falsos techos que no se utilizan como cámaras de aire de retorno, siempre que el aire acondicionado no se comunique directamente con el aire del falso techo.



A2L

PRECAUCIÓN: Riesgo de incendio de materiales inflamables

Importante: lee este manual cuidadosamente antes de instalar o operar una nueva unidad de aire acondicionado. Asegúrese de guardar este Manual para futuras referencias.

	<p>PRECAUCIÓN</p>	<p>Este símbolo muestra que se debe leer detenidamente sobre la operación manual.</p>
	<p>PRECAUCIÓN</p>	<p>Este símbolo muestra que la información está disponible, como el manual de operación o manual de instalación.</p>
	<p>PRECAUCIÓN</p>	<p>Este símbolo muestra que el personal de servicio debe manejar este equipo refiriéndose al manual de instalación.</p>

Diagrama de cableado

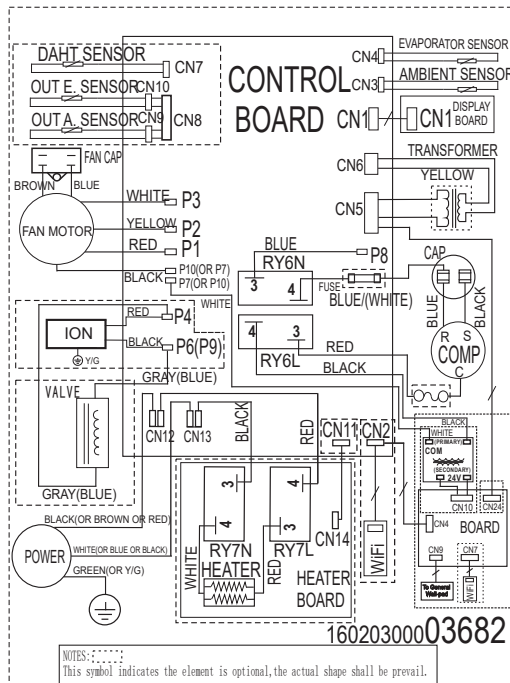

12 SONIDOS NORMALES

Sonidos normales

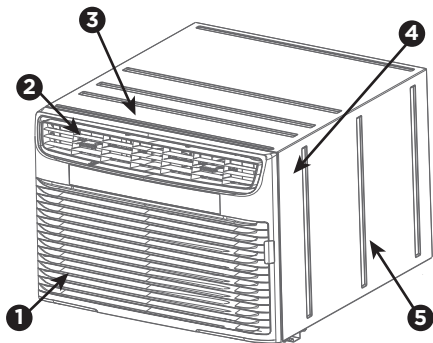

1 Borboteo/Siseo

Un sonido parecido a un "borboteo o siseo" puede escucharse debido al refrigerante pasando a través del evaporador durante una normal operación.

2 Sonido de ráfagas de aire

Delante de la unidad, puede oír el sonido de ráfagas de aire que son movidas por el ventilador.

3 Traqueteo agudo

Los compresores modernos de alto rendimiento pueden presentar un traqueteo agudo durante el ciclo de enfriado.

4 Vibración

La unidad puede vibrar y hacer ruido debido a una estructura débil de la pared o la ventana, o a una instalación incorrecta.

5 Goteo o chapoteo

Las gotas de agua que caen sobre el condensador durante la normal operación del producto pueden producir sonidos de "goteo o chapoteo".

Nota: No intente hacer perforaciones en la base para eliminar los sonidos normales, de lo contrario se anulará la garantía.

FUNCIONES DE SU APARATO DE AIRE ACONDICIONADO

Funciones de su aparato de aire acondicionado

CONTROL ELECTRÓNICO

Antes de empezar, familiarícese completamente con el panel de control y el control remoto que se muestran a continuación y con todas sus funciones, y después siga estos diagramas para las funciones que desea. El equipo puede controlarse desde el panel táctil solamente o desde el control remoto.

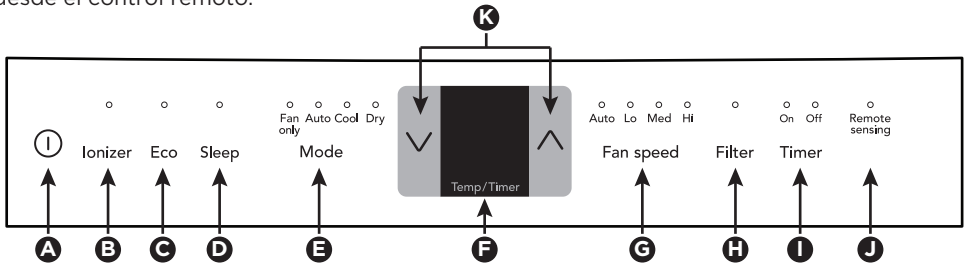

A	Apaga O Enciende El Equipo
B	Función de ionizador
C	Función Eco (Ahorro De Energía)
D	Función S Leep (Sueño)
E	Establece Modo
F	Muestra Temperatura/tiempo

G	Establece La Velocidad Del Ventilador
H	Botón De Reseteo De Comprobación Del Filtro
I	Activa El Temporizador
J	Indicador Del Sensor Remoto De Temperatura (Algunos Modelos)
K	Ajusta La Temperatura O El Tiempo

CONTROL REMOTO

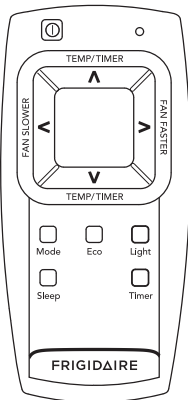

CONTROL REMOTO ESTÁNDAR

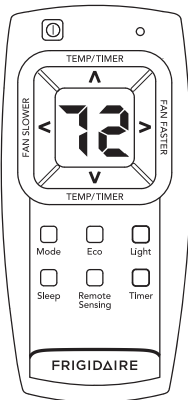

CON PANTALLA Y BOTÓN DE SENSOR REMOTO

Función ligera:

La pantalla y todos los indicadores LED en el panel de control se pueden apagar al pulsar el botón de "Luz" en el control remoto. Si se pulsa cualquier otro botón en el panel de control y el control remoto después de eso, la unidad emitirá un sonido para indicar que funciona según la dirección de pulsación del botón específico correspondiente, y la pantalla y los indicadores LED se iluminarán como corresponda, pero se apagarán de nuevo en 5 segundos si no se realiza ninguna otra operación.

Pulse el botón de "Luz" de nuevo o desconecte la unidad para cancelar esta configuración.

Tamaño de las baterías: AAA

Precaución: No mezcle baterías nuevas con otras viejas. No mezcle baterías alcalinas, estándar (carbón-zinc), o recargables (níquel-cadmio). Precaución por ingestión, Manténgase fuera del alcance de los niños.

14 INSTRUCCIONES DE OPERACIÓN

NOTA

Las instrucciones a continuación representan la el panel táctil, las mismas instrucciones pueden ser usadas en el control remoto.

PARA ENCENDER EL EQUIPO:

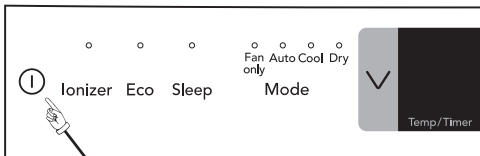

HAGA ESTO:
PRESIONE EL BOTÓN ON/OFF

VERÁ:

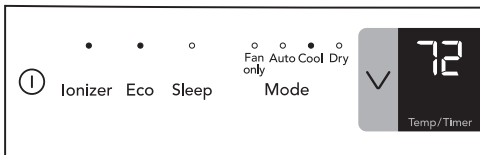

NOTA: La unidad se ejecutará en modo Frio con la función Eco y la configuración de velocidad del ventilador automática cuando se use por primera vez. Con la función ECO, cuando la temperatura ambiente está por debajo de la temperatura configurada, el ventilador seguirá funcionando durante 3 minutos una vez que se apague el compresor. El ventilador entonces realiza ciclos durante 2 minutos en intervalos de 10 minutos hasta que la temperatura ambiente está por encima de la temperatura configurada, momento en el cual se vuelve a encender el compresor. La función Eco se puede activar o desactivar al pulsar el botón Eco, pero no es válida en el modo de solo ventilador.

FUNCIÓN DE AUTO:

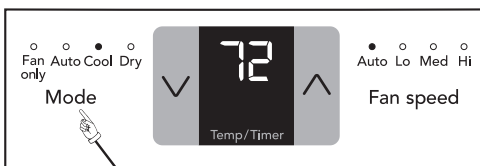

HAGA ESTO:
OPRIMA EL BOTÓN DE MODO SELECCIONE AUTO

VERÁ:

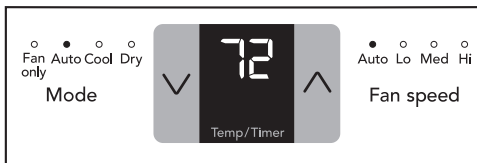

Nota: Este modo es una combinación fija del modo Frio y la configuración de velocidad del ventilador automática. En este modo, no se puede seleccionar la velocidad del ventilador manualmente.

FUNCIÓN DE ENFRIADO:

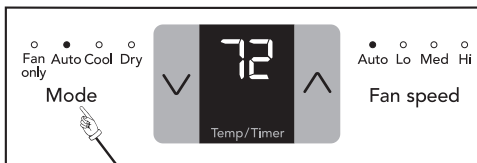

HAGA ESTO:
OPRIMA EL BOTÓN DE MODO SELECCIONE ENFRIADO

VERÁ:

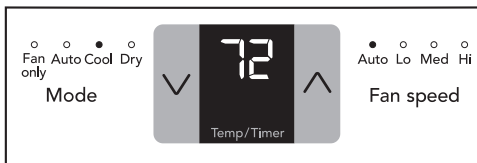

Nota: En este modelo, el ventilador permanece encendido todo el tiempo y el compresor se enciende y se apaga, según si se alcanza o no la temperatura de la habitación.

PARA CAMBIAR LA CONFIGURACIÓN DE TEMPERATURA:

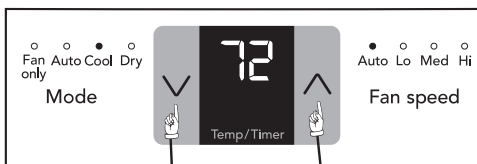

HAGA ESTO:
OPRIMA ^ PARA SUBIR
OPRIMA v PARA SUBIR

VERÁ:

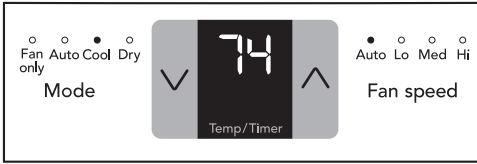

Nota: Pulse una vez o mantenga presionado tanto el botón arriba (^) como el botón abajo (V) hasta que se muestre la temperatura deseada en la pantalla. Esta temperatura se mantendrá automáticamente entre 62 °F (17 °C) y 86 °F (30 °C). Si quiere que la pantalla muestre la temperatura actual de la estancia, consulte la sección "Para operar sólo en modo ventilador".

PARA AJUSTAR LA VELOCIDAD DEL VENTILADOR:

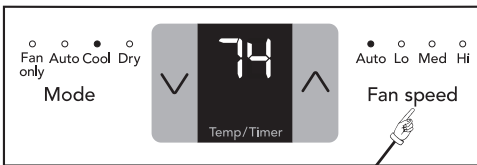

HAGA ESTO:
OPRIMA PARA SELECCIONAR

VERÁ:

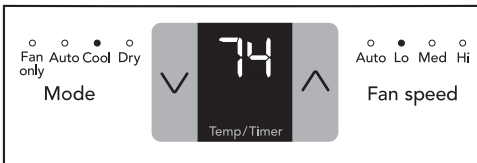

Nota: Se puede seleccionar la velocidad del ventilador entre cuatro configuraciones: Auto (Automático), Lo (Bajo), Med (Medio) y Hi (Alto), a no ser que se ejecute en modo "Automático" o "Seco", o esté activada la función de reposo.

PARA USAR LA CARACTERÍSTICA DE VENTILADOR AUTOMÁTICO:

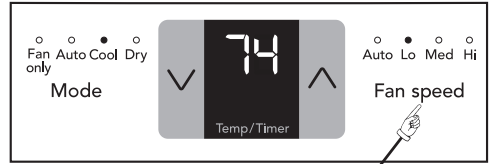

HAGA ESTO:
OPRIMA EL BOTÓN DEL VENTILADOR, Y SELECCIONE AUTO

VERÁ:

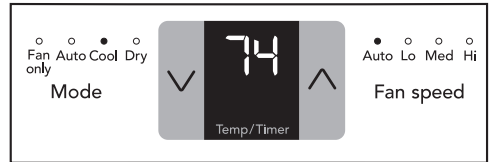

Nota: El ventilador empieza a funcionar a velocidad baja y se ajusta a una velocidad adecuada según lo que dicta la temperatura ambiente. Por ejemplo, si la estancia no se calienta demasiado, se mantendrá girando a la velocidad más baja. Si la temperatura asciende rápidamente, por ejemplo al abrir una puerta, se pondrá a girar a la máxima velocidad de manera automática. La velocidad del ventilador se reajustará después a la velocidad más baja según la temperatura vuelva a bajar hasta el nivel original. Oprima los botones de arriba o abajo para cambiar la velocidad del ventilador de manera manual.

PARA OPERAR SÓLO EN MODO VENTILADOR:

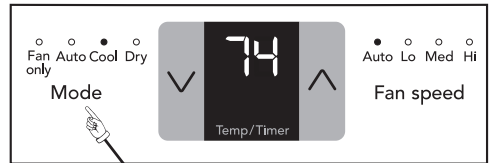

HAGA ESTO:
OPRIMA EL BOTÓN DE MODO SELECCIONE SÓLO VENTILADOR

16 INSTRUCCIONES DE OPERACIÓN

VERÁ:

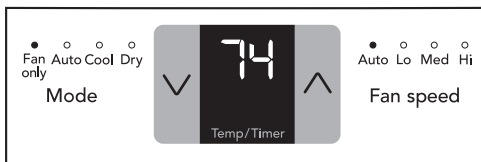

Nota: Use esta función sólo cuando no se está enfriando lo suficiente, ya sea por circulación de aire en la estancia, o por aire manido del escape en algunos modelos. (Recuerde abrir los conductos de ventilación mientras usa esta función, pero manténgalos cerrados durante la operación en frío para conseguir la máxima eficiencia). Puede escoger la velocidad de ventilador que prefiera.

Mientras usa esta función, la pantalla mostrará la temperatura actual de la estancia, no la temperatura configurada como en el modo frío.

MODO SECO:

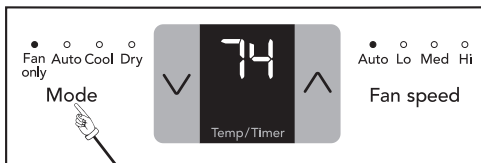

HAGA ESTO:
OPRIMA EL BOTÓN DE MODO SELECCIONE DRY

VERÁ:

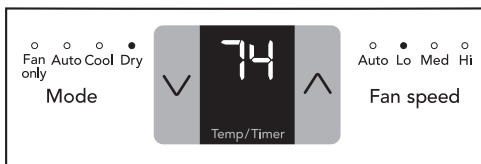

Nota: En este modo, el aire acondicionado funcionará como un deshumidificador, pero enfriará la habitación mientras tanto. Se puede ajustar la temperatura entre 62 °F (17 °C) y 86 °F (30 °C) y se mantendrá la velocidad del ventilador en "Lo".

FUNCIÓN SLEEP (SUEÑO):

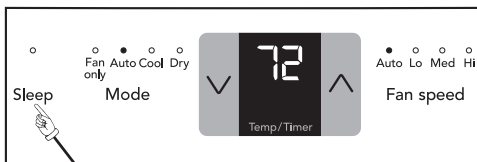

HAGA ESTO:
OPRIMA EL BOTÓN SLEEP (SUEÑO)

VERÁ:

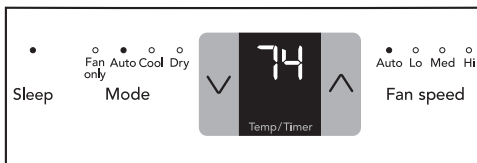

Nota: En este modo, la unidad seleccionará la velocidad del ventilador Auto automáticamente, y la temperatura seleccionada aumentará 2 °F, 30 minutos después de que el modo esté seleccionado. La temperatura se volverá a incrementar después otros 2 °F tras otros 30 minutos adicionales. Esta nueva temperatura se mantendrá durante 7 horas antes de volver a la configuración de temperatura originalmente seleccionada. Esto finaliza el modo "Sleep" (sueño) y el equipo volverá a funcionar tal y como fue configurado originalmente. El programa del modo "Reposo" se puede cancelar en cualquier momento durante la operación al pulsar de nuevo el botón de "Reposo", "Velocidad del ventilador" o "Modo".

FUNCIÓN DE COMPROBACIÓN DEL FILTRO, VERÁ:

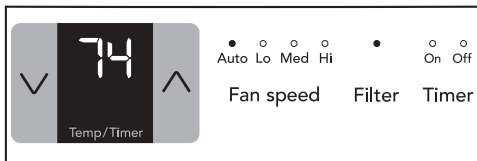

Nota: Esta función es un recordatorio para limpiar el filtro de aire (vea 'Cuidados y limpieza') para conseguir un rendimiento más eficiente. El LED (luz) se iluminará después de 250 horas de operación. Para reestablecer después de limpiar el filtro, oprima el botón "Filter Reset" y la luz se apagará.

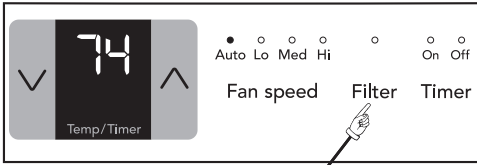

HAGA ESTO:
OPRIMA EL BOTÓN
"FILTER"

TEMPORIZADOR: FUNCIÓN DE APAGADO / ENCENDIDO PROGRAMADO

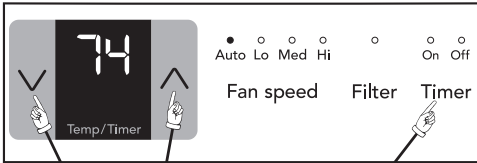

ENTONCES HAGA ESTO:
OPRIMA LOS
BOTONES ARRIBA/ABAJO

PRIMERO HAGA ESTO:
OPRIMA EL
BOTÓN TIMER

VERÁ LA CANTIDAD DE TIEMPO SELECCIONADA:

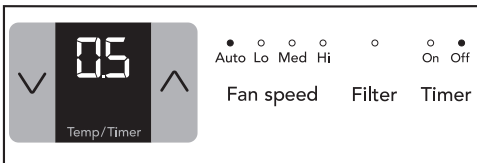

La configuración de la combinación de retraso de parada apagado retraso de encendido o retraso de encendido encendido, retraso de parada es practicable. Los dos indicadores de "temporizador apagado" y "temporizador encendido" se iluminarán entonces. Se puede cancelar la configuración del temporizador al mantener pulsado el botón del temporizador durante 2 segundos, o al pulsar el botón de encendido/apagado en cualquier momento para apagar la unidad directamente.

FUNCIÓN DE SENSOR REMOTO (en algunos modelos):

Nota: Esta función SÓLO puede ser activada desde el control remoto, y la unidad debe estar operando en modo frío. Para activar la función del sensor remoto, apunte el control remoto hacia la unidad y pulse el botón del sensor remoto. Después, use los botones " ^ v " para seleccionar la temperatura deseada en el control remoto. (Tenga en cuenta que la temperatura configurada sólo se mostrará en la unidad). La LUZ en la unidad de control se iluminará para indicar si recibe la señal. La LUZ en el control remoto hará un impulso luminoso cada vez que envíe una señal. Enviará señales periódicamente hasta que la función esté desactivada al pulsar de nuevo el botón del sensor remoto. Si la unidad no recibe la señal del sensor remoto durante cualquier intervalo de 7 minutos, la función del sensor remoto se detendrá hasta que la unidad reciba de nuevo la señal del control remoto. La pantalla en el control remoto indica SÓLO la temperatura en el mismo.

Para retrasar la parada (o el inicio), pulse el botón del Temporizador cuando la unidad esté encendida (o apagada), entonces el indicador de "temporizador apagado" (o "temporizador encendido") se iluminará. Entonces ajuste la configuración del temporizador, pulse o mantenga pulsada la flecha ARRIBA (^) o la flecha ABAJO (v) para cambiar el plazo del temporizador en incrementos de 0,5 horas, hasta 10 horas, luego en incrementos de 1 hora hasta 24 horas. La configuración se confirmará automáticamente en 5 segundos, luego el control contará el tiempo que queda hacia atrás (8, 7,5, 7, etc.), y todas las otras configuraciones permanecerán igual que antes de la confirmación del ajuste del temporizador, hasta que pare (o se inicie).

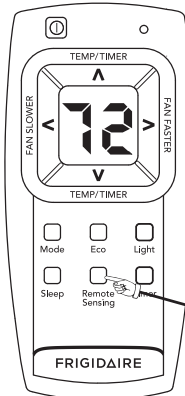

HAGA ESTO:
OPRIMA EL
BOTÓN REMOTE
SENSING

18 INSTRUCCIONES DE OPERACIÓN

VERÁ:

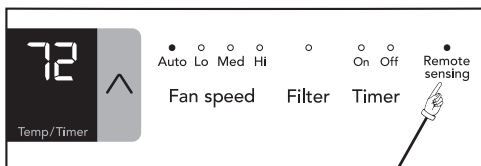

Indicador de sensor remoto

NOTA: La pantalla de la unidad muestra la temperatura configurada. La pantalla del control remoto sólo muestra la temperatura del control remoto.

Se puede finalizar la función del sensor remoto o bien pulsando de nuevo el botón del sensor remoto o el botón principal de ENCENDIDO/APAGADO en la unidad.

PARA ACTIVAR EL IONIZADOR:

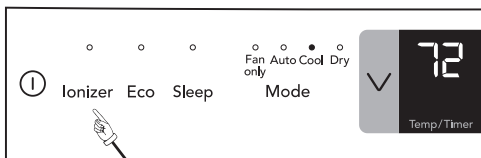

HAGA ESTO:

OPRIMA EL BOTÓN IONIZADOR

VERÁ:

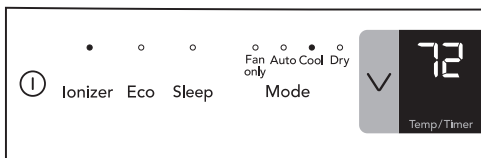

Nota: La unidad está equipada con un dispositivo de limpieza de aire interno que se llama ionizador. Al activar esta función, el ionizador genera iones en el aire y atrae y remueve las impurezas del aire. Esto proporciona un aire más limpio y sano que respirar.

PARA CAMBIAR LA UNIDAD DE TEMPERATURA EN LA PANTALLA:

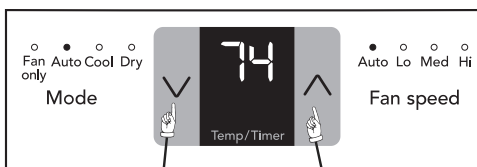

HAGA ESTO:

OPRIMA Y MANTENGA OPRIMIDOS LOS BOTONES DE FLECHAS ARRIBA Y ABAJO SIMULTÁNEAMENTE DURANTE 3 SEGUNDOS

VERÁ:

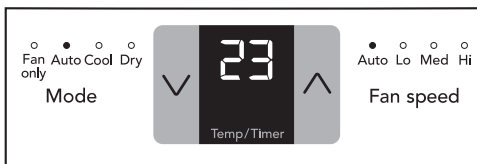

Nota: El panel de control es capaz de mostrar temperaturas en grados Fahrenheit o Celsius.

PARA APAGAR LA UNIDAD:

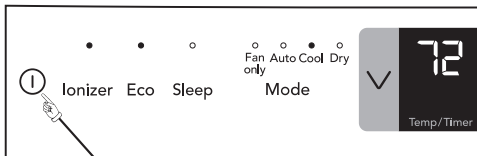

HAGA ESTO:

OPRIMA EL BOTÓN ON/OFF

VERÁ:

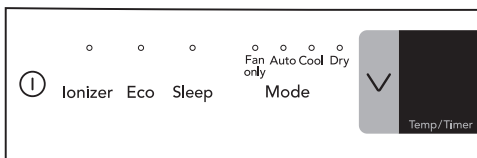

CÓDIGOS DE ERROR:

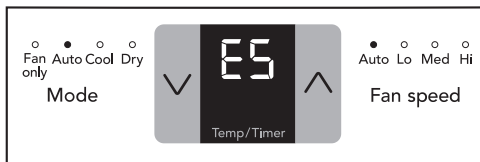
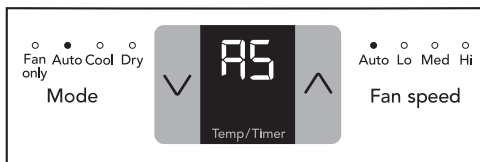

Si la pantalla muestra "AS", "ES", un sensor está fallando. Contacte con su centro de servicio autorizado por Frigidaire.

INFORMACIÓN ADICIONAL QUE DEBE CONOCER

Ahora que ya domina los procedimientos de operación, aquí tiene más funciones en su control con las que debería estar familiarizado.



ATENCIÓN:

El circuito de "refrigeración" tiene un arranque retardado automático por 3 minutos si la unidad se apaga y enciende demasiado rápidamente. Esto evita el sobrecalentamiento del compresor y la posible rotura del cortacorrientes. El ventilador continuará funcionando durante este tiempo.

- Existe un retardo de 2 segundos hasta que el compresor se apaga cuando selecciona la función FAN ONLY (sólo ventilador). Esto es para cubrir la posibilidad de que se haya seleccionado sólo de paso hacia otro modo.
- El control mantendrá la temperatura configurada en un margen de 2 grados Fahrenheit, entre 60°F and 90°F.
- Después de una caída general de corriente, la unidad mantendrá memorizada la última configuración y se restaurará a la misma una vez la corriente sea restaurada.

- La unidad debe funcionar en un rango de temperatura del lado interior de 60 ° F a 90 ° F (16 ° C a 32 ° C), del lado exterior de 64 ° F a 109 ° F (18 ° C a 43 ° C). El rendimiento puede verse reducido fuera de estas temperaturas de funcionamiento.

Palas de dirección del aire

Las palas de dirección del aire controlan la dirección del flujo. Su aparato de aire acondicionado tiene el tipo de palas descrito más abajo.

Tipo deslizante

Las palas le permiten dirigir el flujo de aire hacia arriba o abajo y hacia la izquierda o derecha hacia la habitación según se requiera. Arrastre la unidad de la tabla de ajuste hasta que se obtenga la dirección izquierda/derecha deseada. Pivote las palas horizontales hasta que obtenga la dirección arriba/abajo deseada.

TABLA DE AJUSTE

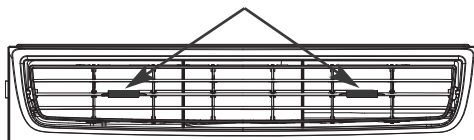

(6 VÍAS)

20 CUIDADOS Y LIMPIEZA Y CONSEJOS DE AHORRO ENERGÉTICO

Limpie de tanto en tanto su aparato de aire acondicionado de forma que se mantenga como nuevo. **Asegúrese de desconectar el equipo de la corriente antes de limpiarlo para evitar incendios y choques eléctricos.**

Limpiieza del filtro de aire

El filtro de aire debe ser revisado al menos una vez al mes por si acaso es necesario limpiarlo. Las partículas atrapadas en el filtro pueden acumularse causando bloques de hielo en las rejillas de refrigeración.

- Presione la manija de la ventilación hasta la posición de cerrado (cuando sea aplicable).
- Abra el panel frontal.
- Agarre el filtro por el centro y tire hacia arriba y hacia fuera.
- Lave el filtro usando jabón líquido y agua templada. Aclare el filtro cuidadosamente. Sacuda suavemente el exceso de agua del filtro. Asegúrese de que el filtro está completamente seco antes de volverlo a colocarlo.
- Como alternativa a lavarlo, puede limpiar el filtro con una aspiradora.

Atención: Al reemplazar el filtro de aire después de la limpieza, asegúrese de que las pestañas en el filtro de aire se encuentran en la parte superior del filtro, y se coloca hacia el exterior como se muestra en el dibujo de la izquierda.

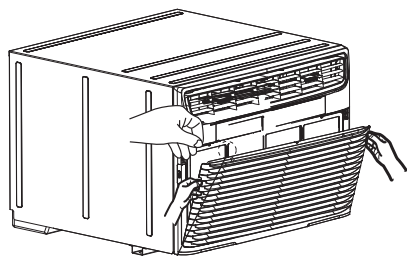

Pestaña

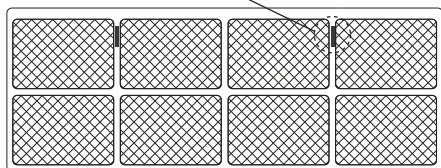

Filtro de Aire

Limpiieza de la carcasa

- Asegúrese de desconectar el equipo de la corriente antes de limpiarlo para evitar incendios y choques eléctricos. La carcasa y el frontal pueden sacudirse con un paño sin aceites o lavarse con un paño humedecido en una solución de agua tibia y jabón líquido suave. Aclare cuidadosamente y seque.
- Nunca utilice limpiadores duros, ni cera o pulidores en el frontal de la carcasa.
- Asegúrese de escurrir el exceso de agua del paño antes de limpiar alrededor de los controles. El exceso de agua en los controles o su alrededor puede causar daños al aparato.
- Conecte el aparato de aire acondicionado a la corriente.

Almacenamiento en invierno

Si planea almacenar el aire acondicionado durante el invierno, retírelo con cuidado, retírelo del gabinete de acuerdo con las instrucciones de instalación. Cúbralo con plástico o devuélvalo al embalaje original.

Consejos de ahorro energético

- **No bloquee la salida interior de aire con cortinas, persianas o muebles; ni el exterior con arbustos, cercados ni otros edificios.**
- La capacidad del aparato de aire acondicionado debe ser adecuada para la estancia para conseguir una operación eficiente y satisfactoria.
- Instale el aparato de aire acondicionado en el lado de su casa donde no pegue el sol.
- Cierre la compuerta de la chimenea, así como las rejillas de ventilación de suelos y paredes de modo que el aire frío no se escape por los conductos de ventilación ni por la chimenea.
- Mantenga las cortinas y persianas de las demás ventanas cerradas durante la hora más soleada del día.
- Limpie el filtro del aire como se recomienda en la sección "Cuidados y limpieza".
- Un aislamiento adecuado y burletes en puertas y ventanas de su hogar ayudarán a mantener el aire cálido fuera y el frío dentro.
- Tener la casa a la sombra de árboles, plantas o toldos contribuye a reducir la carga de trabajo del aparato de aire acondicionado.
- Use los aparatos eléctricos que produzcan calor tales como estufas, lavaplatos, secadoras y lavadoras durante la hora más fresca del día.

Antes de llamar al servicio técnico, revise esta lista. Puede ahorrarle tiempo y costos. Esta lista incluye problemas comunes que no son consecuencia de un trabajo o materiales defectuosos en el equipo.

SUCESO	SOLUCIÓN
El aparato no opera.	<ul style="list-style-type: none"> • El enchufe está desconectado. Afiance firmemente el enchufe en el tomacorrientes. • El dispositivo cortacorrente del enchufe ha saltado. Oprima el botón RESET. • El fusible o el diferencial del circuito eléctrico doméstico han saltado. Reemplace el fusible por uno retardante o restablezca el diferencial. • El control está APAGADO. ENCIENDA el control y realice la configuración deseada.
El aire que sale del equipo no está suficientemente frío.	<ul style="list-style-type: none"> • La temperatura de la estancia está por debajo de 60°F (16°C). No podrá enfriarse la estancia hasta que la temperatura se eleve por encima de 60°F (16°C). • El elemento de sensor la temperatura tocando la bobina fría. Localizado detrás del filtro de aire. Arreglar el elemento separándolo de la bobina. • Configure una temperatura más baja. • El compresor se apagó al cambiar de modo. Aguarde aproximadamente por 3 minutos y escuche cuándo el compresor se reinicia si está en el modo COOL (frío).
El aparato de aire acondicionado está enfriando, pero la estancia continúa demasiado caliente - se está formando hielo en el circuito refrigerante de detrás del frontal decorativo	<ul style="list-style-type: none"> • La temperatura en el exterior es inferior a 60 °F (16 °C). Para descongelar el circuito refrigerante, establezca el modo FAN ONLY (sólo ventilador). • El filtro de aire puede estar sucio. Limpie el filtro. Consulte la sección 'Cuidados y limpieza'. Para descongelar, establezca el modo FAN ONLY (sólo ventilador). • La temperatura está establecida demasiado baja para la noche. Para descongelar el circuito, establezca el modo FAN ONLY (sólo ventilador). Después, seleccione una temperatura más alta.
El aparato de aire acondicionado está enfriando, pero la estancia continúa demasiado caliente - NO se forma hielo en el circuito refrigerante de detrás del frontal decorativo.	<ul style="list-style-type: none"> • Filtro de aire sucio - flujo de aire restringido. Limpie el filtro de aire. Consulte la sección 'Cuidados y limpieza'. • La temperatura está demasiado alta. Seleccione una temperatura más baja. • Las palas de dirección de aire están mal posicionadas. Posicione las palas para conseguir una mejor distribución de aire. • El frontal del equipo está bloqueado por cortinas, persianas, muebles, etc. - que restringen el flujo de aire. Remueva el bloqueo de delante del equipo. • Puertas, ventanas, ventilaciones, etc. están abiertas - el aire frío se escapa. Cierre todas las puertas, ventanas, ventilaciones, etc. • El equipo acaba de ser encendido en una estancia cálida. Conceda algo más de tiempo para remover el calor "almacenado" en paredes, techos, suelos y muebles.
El aparato de aire acondicionado se enciende y apaga rápidamente.	<ul style="list-style-type: none"> • Filtro de aire sucio - flujo de aire restringido. Limpie el filtro. • La temperatura exterior es extremadamente cálida. Establezca el ventilador en una velocidad más alta para conseguir que el aire circule más rápidamente por el circuito refrigerador.
Se escuchan ruidos cuando el equipo está operando.	<ul style="list-style-type: none"> • Suena el movimiento del aire. Esto es normal. Si está muy fuerte, ajuste el FAN (ventilador) a una velocidad más baja. • Vibración de la ventana - instalación defectuosa. Consulte las instrucciones de montaje o al instalador.
Agua goteando EN EL INTERIOR cuando el equipo opera.	<ul style="list-style-type: none"> • Instalación inadecuada. Incline ligeramente el aparato de aire acondicionado hacia el exterior para permitir el drenaje del agua. Consulte las instrucciones de montaje o al instalador.

22 ANTES DE LLAMAR

SUCESO	SOLUCIÓN
Agua goteando EN EL EXTERIOR cuando el equipo opera.	<ul style="list-style-type: none">• El equipo está removiendo una gran cantidad de humedad de una estancia húmeda. Esto es normal durante días excesivamente húmedos.
El sensor remoto se desactiva de manera prematura (en algunos modelos).	<ul style="list-style-type: none">• El control remoto no está en el rango de alcance. Ubique el control remoto dentro de un rango de 20 pies y en un ángulo de 120° desde el frontal de la unidad.• La señal del control remoto está obstruida. Remueva la obstrucción.
Estancia demasiado fría.	<ul style="list-style-type: none">• La temperatura está demasiado baja. Seleccione una temperatura más alta.• La función de sensor remoto está activada (en algunos modelos) y el control remoto está localizado en un punto caliente. Recoloque el control remoto o desactive el sensor remoto.

Si estas soluciones no le sirven, llame al servicio técnico de Frigidaire al 1-800-944-9044(US)/1-800-265-8352(Canada).

Su aparato está cubierto por una garantía limitada de un año, para reparaciones funcionales solamente. Durante un año desde la fecha original de compra, Electrolux pagará todos los costes de reparaciones o asumirá el coste del cambio de cualquier parte de este aparato que resulte ser defectuosa en materiales o en mano de obra, durante la instalación, el uso y el mantenimiento de dicho aparato de acuerdo con las instrucciones proporcionadas. Después de un año desde la fecha de compra original, el consumidor será el responsable del diagnóstico, la mano de obra y los costes de las partes, así como cualquier gasto incurrido durante el servicio de los componentes en la extracción, transporte o reinstalación.

Exclusiones

Esta garantía no cubre lo siguiente:

1. Productos a los que se les quitaron o alteraron los números de serie originales o que no pueden determinarse con facilidad.
2. Productos que hayan sido transferidos del dueño original a un tercero o que no se encuentren en los EE.UU. o en Canadá.
3. Óxido en el interior o exterior de la unidad.
4. Los productos comprados "previamente usados o productos de muestra" no están cubiertos por esta garantía.
5. Pérdida de alimentos por fallas del refrigerador o congelador.
6. Productos utilizados para fines comerciales.
7. Las llamadas de servicio que no involucren el funcionamiento defectuoso ni los defectos de materiales o de mano de obra, o para electrodomésticos que no sean utilizados para uso normal del hogar o de acuerdo con las instrucciones proporcionadas.
8. Llamadas de servicio para corregir errores de instalación del electrodoméstico o para instruirlo sobre el uso del mismo.
9. Gastos para facilitar el acceso al electrodoméstico para el servicio, tales como la remoción de molduras, armarios, estantes, etc. que no eran parte del electrodoméstico cuando se envió de la fábrica.
10. Llamadas de servicio para reparar o reemplazar bombillas, filtros de aire, filtros de agua, otros consumibles, perillas, manijas u otras piezas decorativas.
11. Costos adicionales que incluyen, sin limitarse, cualquier llamada de servicio fuera de las horas de oficina, durante los fines de semana o días feriados, peajes, pasajes de transporte o millaje/kilometraje para llamadas de servicio en áreas remotas, incluyendo el estado de Alaska.
12. Daños al acabado del electrodoméstico o al hogar que hayan ocurrido durante la instalación, incluyendo, sin limitarse, los armarios, paredes, etc.
13. Daños causados por: servicio realizado por compañías de servicio no autorizadas, el uso de piezas que no sean piezas genuinas Electrolux o piezas obtenidas de personas que no pertenezcan a compañías de servicio autorizado, o causas externas como abuso, mal uso, suministro eléctrico inadecuado, accidentes, incendios, hechos fortuitos o desastres naturales.

RENUNCIA DE RESPONSABILIDAD DE GARANTÍAS IMPLÍCITAS; LIMITACIÓN DE ACCIONES LEGALES

LA ÚNICA Y EXCLUSIVA OPCIÓN DEL CLIENTE BAJO ESTA GARANTÍA LIMITADA ES LA REPARACIÓN O REEMPLAZO DEL PRODUCTO SEGÚN SE INDICA. LOS RECLAMOS BASADOS EN GARANTÍAS IMPLÍCITAS, INCLUYENDO LAS GARANTÍAS DE COMERCIALIZACIÓN O APTITUD DEL PRODUCTO PARA UN PROPÓSITO ESPECÍFICO, ESTÁN LIMITADOS A UN AÑO O AL PERÍODO MÍNIMO PERMITIDO POR LEY, PERO NUNCA MENOS DE UN AÑO. ELECTROLUX NO SERÁ RESPONSABLE POR DAÑOS CONSECUENTES O INCIDENTALES COMO POR EJEMPLO DAÑOS A LA PROPIEDAD Y GASTOS INCIDENTALES OCASIONADOS POR EL INCUMPLIMIENTO DE ESTA GARANTÍA ESCRITA O DE CUALQUIER GARANTÍA IMPLÍCITA. ALGUNOS ESTADOS Y PROVINCIAS NO PERMITEN LA EXCLUSIÓN O LIMITACIÓN DE DAÑOS INCIDENTALES O CONSECUENTES O LIMITACIONES EN LA DURACIÓN DE LAS GARANTÍAS IMPLÍCITAS, DE MANERA QUE PUEDE QUE ESTAS LIMITACIONES O EXCLUSIONES NO SE APLIQUEN EN SU CASO. ESTA GARANTÍA ESCRITA LE OTORGA DERECHOS LEGALES ESPECÍFICOS. ESO POSIBLE QUE TAMBIÉN TENGA OTROS DERECHOS QUE VARIAN DE UN ESTADO A OTRO.

Si tiene que solicitar servicio técnico Guarde su recibo, el comprobante de entrega o cualquier otro registro de pago adecuado para establecer el período de la garantía si llegara a requerir servicio. Si se realiza la reparación, le conviene obtener y conservar todos los recibos. El servicio realizado bajo esta garantía debe ser obtenido a través de Electrolux utilizando las direcciones o números que se indican abajo.

Esta limitada garantía sólo se aplica en los Estados Unidos y Canadá. En los EE.UU., su electrodoméstico está garantizado por Electrolux Major Appliances North America, una división de Electrolux Home Products, Inc. En Canadá, su electrodoméstico está garantizado por Electrolux Canada Corp. Electrolux no autoriza a ninguna persona a cambiar o agregar ninguna obligación bajo esta garantía. Nuestras obligaciones de reparación y piezas bajo esta garantía deben ser realizadas por Electrolux o compañía de servicio autorizado. Las especificaciones o características del producto según se describen o ilustran están sujetas a cambio sin previo aviso.

EE. UU.

1.800.944.9044

Electrolux Major Appliances
10200 David Taylor Drive
Charlotte, NC 28262



Electrolux

Canada

1.800.265.8352

Electrolux Canada Corp.
5855 Terry Fox Way
Mississauga, Ontario, Canada
L5V 3E4

FRIGIDAIRE®

bienvenido *casa*

Nuestro hogar es su hogar. Visítenos si necesita alguna de estas cosas:



apoyo de propietario



accesorios



servicio



registro

(Vea su tarjeta de registro para obtener más información)

Frigidaire.com
1-800-944-9044

Frigidaire.ca
1-800-265-8352